

Makita

取扱説明書

充電式ファン

モデル CF001G

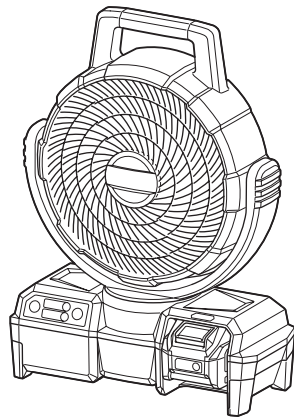

このたびは充電式ファンをお買い上げ賜
わり厚くお礼申し上げます。
ご使用に先立ち、この取扱説明書をよく
お読みいただき本製品の性能を十分ご理
解の上で、適切な取り扱いと保守をして
いただいて、いつまでも安
全に能率よくお使いくださ
るようお願いいたします。
なお、この取扱説明書はお
手元に大切に保管してくだ
さい。



目次

・ 主要機能	3
・ 安全上のご注意	4
・ 各部の名称	10
・ 別販売品のご紹介	11
・ バッテリー（別販売品）について	12
・ 使い方	14
・ 各ボタンについて	14
・ 風向角度調節（可動範囲）	18
・ 保護機能	19
・ 本製品およびバッテリーの保護機能	19
・ 故障かな？と思ったら	20
・ 保守・点検について	21
・ 本製品のお手入れ	21
・ 保管	21
・ 修理の際は	21
・ ファンカバーの取り付け・取りはずし方	22
・ 充電式ファン 保証書	28

主要機能

主要機能	モデル	CF001G	
モータ		直流マグネットモータ	
運転スイッチ		3段階 (弱 / 中 / 強)	
最大風速 (m/min)		190	
オフタイマー (h)		1/2/4	
首振り機能 (°)		左右 45 ※ 1	
バッテリー電圧 (V)		直流 36 (40Vmax) ※ 2	
使用可能バッテリー (別販売品)		BL4025 (容量 2.5 Ah)	BL4040 (容量 4.0 Ah)
バッテリー使用時の 連続運転時間 目安 (分) ※ 3	(バッテリー)	BL4025 装着時	BL4040 装着時
	[風量: 強]	約 410	約 660
	[風量: 中]	約 550	約 880
	[風量: 弱]	約 730	約 1,160
本製品寸法 (mm) (長さ×幅×高さ)		143 × 333 × 463	
質量 (kg) (バッテリー除く)		2.0	

※ 1 : 手動で可動する範囲を超えて動かすことはできません。

※ 2 : 40Vmax は満充電時のバッテリー電圧を表しています。

※ 3 : 使用時間は参考値です。バッテリーの種類や充電状態、首振りの有無、使用環境により異なります。

主要機能	付属品	AC アダプタ
入力電圧 (V)		100 - 240
入力電流 (A)		1.2
出力電圧 (V)		15
出力電流 (A)		2.5
周波数 (Hz)		50/60

・ 改良のため、主要機能および形状などは変更する場合がありますので、ご了承ください。

- ・ 火災、感電、けがなどの事故を未然に防ぐために、「安全上のご注意」を必ず守ってください。
- ・ ご使用前に、この「安全上のご注意」すべてをよくお読みの上、正しく使用してください。
- ・ お読みになった後は、お使いになる方がいつでも見られるところに必ず保管してください。
- ・ 他の人に貸し出す場合は、いっしょに取扱説明書もお渡しください。
- ・ お守りいただく内容の種類を次の絵表示で区分し、説明しています。

絵表示の例





このような絵表示は、
してはいけない「禁止」
内容です。



このような絵表示は、
必ず実行していただく
「強制」内容です。

※イラストは参考例です。製品によりデザインが異なりますのでご了承ください。

注意文の 警告 ・ 注意 ・ 注 の意味について

ご使用上の注意事項は  警告 と  注意 ・  注 に区分していますが、それぞれ次の意味を表します。

警告

： 誤った取り扱いをしたときに、使用者が死亡または重傷を負う可能性が想定される内容のご注意。

注意

： 誤った取り扱いをしたときに、使用者が傷害を負う可能性が想定される内容および物的損害のみの発生が想定される内容のご注意。

なお  注意 に記載した事項でも、状況によっては重大な結果に結びつく可能性があります。いずれも安全に関する重要な内容を記載していますので、必ず守ってください。

注

： 製品および付属品の取り扱いなどに関する重要なご注意。

⚠ 警告

- お手入れの際は必ずバッテリーをはずしたり、電源プラグをコンセントから抜く。また、ぬれた手や油分などで汚れた手で抜き差ししない。



電源プラグを抜く

- 感電、けがの原因となります。

- 電源は 36 V のバッテリーまたは交流 100 V 専用コンセントを使用する。



- 火災、感電の原因となります。

- 電源プラグ、コード、ジャック用プラグや AC アダプタプラグが傷んだり、コンセントの差し込みがゆるいときは使用しない。



禁止

- 感電、ショート、発火の原因となります。

- コードを傷付けたり、破損したり、加工したり、無理に曲げたり、引張ったり、ねじったり、たばねたり、また、重い物を載せたり、挟み込んだりしない。



禁止

- コードが破損し、火災、感電の原因となります。

- 電源プラグがコンセントに差し込まれたまま、AC アダプタプラグを本製品から取りはずして放置しない。



禁止

- 通電したままの AC アダプタプラグを子供などが口にくわえたりすると感電の原因となります。

- 改造はしない。修理技術者以外の方は、分解したり修理しない。



分解禁止

- 火災、感電、けがの原因となります。修理はお買い上げの販売店にご相談ください。

- 点検・整備の際には必ずスイッチを切り、本製品よりバッテリーや AC アダプタプラグを抜く。



電源プラグを抜く

- バッテリーや通電している AC アダプタプラグを本製品に差し込んだまま行くと、事故の原因になります。

- 水まわり、風呂場など湿気のある場所では絶対に使用しない。



水ぬれ禁止

- ショート、感電の原因となります。

- 羽根・ガードをつけずに運転しない。
- けがの原因となります。



禁止

⚠ 警告

- ・ 異常・故障時には、直ちに使用を中止する。

そのまま、使用すると火災、感電、けがの原因となります。



- ・ スイッチを入れても、羽根が回らない。羽根が回っても異常に回転が遅かったり不規則。
- ・ 運転中、異常な音がする。
- ・ コードを折り曲げると、通電したり、しなかったりする。モータ部や電源プラグ、コードが異常に熱い。
- ・ 本体が変形していたり、異常に熱い。
- ・ こげくさい臭いがする。
- ・ その他の異常や故障がある。

- ・ ガードの中や可動部へ指や物などを入れない。



接触禁止

- ・ けがをすることがあります。特に小さなお子さまにはご注意ください。
- ・ ガードに顔を近づけない。
(髪の毛が羽根に巻き込まれる恐れがあります。)

- ・ 風を長時間体にあてない。



禁止

- ・ 健康を害する原因となります。

- ・ マキタ専用のバッテリーやACアダプタや付属品を使用する。



- ・ 指定以外のものを使用すると、事故や発火の原因となります。

- ・ 障害物のそばや不安定な場所で使わない。



禁止

- ・ 転倒によるけがの原因となります。



禁止

- ・ 次のようなところでは使わない。

- ・ 感電や火災の原因となります。
- ・ ガスレンジなどの炎のあたるところ。
- ・ 引火性のガスのあるところ。
- ・ 雨や水しぶきのかかるところ。

- ・ マキタが指定した専用バッテリー以外は使用しない。



禁止

- ・ 改造したバッテリー（分解したセルなどの内蔵部品を交換したバッテリーを含む）を使用しないでください。本製品の性能や安全性を損なう恐れがあり、けがや故障、発煙、発熱、発火、破裂などの原因となります。

- ・ マキタが指定した専用のACアダプタ以外は使用しない。



禁止

- ・ 改造したACアダプタを使用しないでください。本製品の性能や安全性を損なう恐れがあり、けがや故障、発煙、発熱、発火、破裂などの原因となります。

⚠ 警告

- ・ バッテリーは発熱、発火、破裂の恐れがあります。次のようなことをし
ない。



禁止

- ・ 端子に金属類を接触させないでください。
- ・ 釘や硬貨などが入った袋や箱の中に入れてください。
- ・ 雨や水に濡らさないでください。
- ・ 分解、改造はしないでください。
- ・ 温度が 10 °C 未満、あるいは温度が 40 °C 以上では充電しないでく
ださい。
- ・ 換気の良い場所で充電してください。
- ・ バッテリーや充電器を充電中に布などで覆わないでください。
- ・ 火中に投入しないでください。
- ・ 使用時間が極端に短くなったときは使用をおやめください。
- ・ 落としたり、何らかの損傷を受けたバッテリーは使用しないでください。
- ・ バッテリーを火のそばや炎天下などの高温の場所で使用・保管しない
でください。
- ・ バッテリーに釘を刺したり、衝撃を与えたりしないでください。

- ・ バッテリーの液が目に入ったら、すぐにきれいな水で洗った後、医師の
治療を受ける。



- ・ 失明の恐れがあります。

- ・ 作業場の周囲状況も考慮してください。



- ・ 充電工具、充電器、バッテリーは、雨中で使用したり、湿った、または
ぬれた場所で使用しないでください。感電や発煙の恐れがあります。
- ・ 作業場は十分に明るくしてください。暗い場所での作業は事故の恐れ
があります。
- ・ 可燃性の液体やガスのある所で使用、充電しないでください。爆発
や火災の恐れがあります。

- ・ 火災の恐れがあります。次のようなことをしないでください。



禁止

- ・ ダンボールなどの紙類、座布団などの布類、畳、カーペット、ビニール
などの上では充電しないでください。
- ・ 風窓のある充電器は、充電中に風窓をふさがないでください。また
風窓に金属類、燃えやすい物を差し込まないでください。
- ・ 綿ほこりなど、ほこりの多い場所で充電しないでください。

- ・ ご使用済みのバッテリーは一般家庭ゴミとして棄てないでください。



禁止

- ・ 棄てられたバッテリーがゴミ収集車内などで破壊されてショートし、
発火・発煙の原因になる恐れがあります。
- ・ 損傷、または使用できなくなったバッテリーは回収しております。お
買い上げの販売店、または当社営業所へご持参ください。

⚠ 警告

- ・ 絶対に屋外で使用しない。
 - ・ 本製品は屋内専用です。



禁止

- ・ ジャック用プラグやコードを口に入れたり、くわえたりしない。



禁止

⚠ 注意

- 電源プラグを抜くときは、電源コードを持たずに必ず AC アダプタ本体を持って引き抜く。また、電源プラグのほこりなどは、定期的にとる。



- 感電、ショートによる発火の原因となります。

- 使用する場所は、いつもきれいに保つ。



- ちらかった場所は事故の原因となります。

- 使用時以外は、バッテリーや電源プラグを抜く。



電源プラグを抜く

- けがや火傷、絶縁劣化による感電や漏電火災の原因になります。

- 使用用途に合った正しい使い方を



- 修理は、必ずお買い上げの販売店、または当社営業所にお申し付けください。



- 修理の知識や技術のない方が修理すると、十分な性能を発揮しただけでなく、事故やけがの恐れがあります。

- きちんとした服装で操作する。



- だぶだぶの衣服やネックレスなどは、回転部に巻き込まれる恐れがあるので、着用しないでください。

- 安全に責任を負う監督者がいない状況で、子供など補助を必要とする人を充電式製品に近づけたり、充電器および電源コードに触れさせないでください。



- けがの原因になります。

- 使用しない場合は、きちんと保管する。



- 乾燥した場所で、子供の手の届かない安全な所に保管してください。事故の恐れがあります。

- 本製品は運転中に熱くなることがあります。異常に熱くなった場合には電源プラグまたはバッテリーを抜き、お買い上げの販売店、または当社営業所へ点検、修理をお申し付けください。

各部の名称

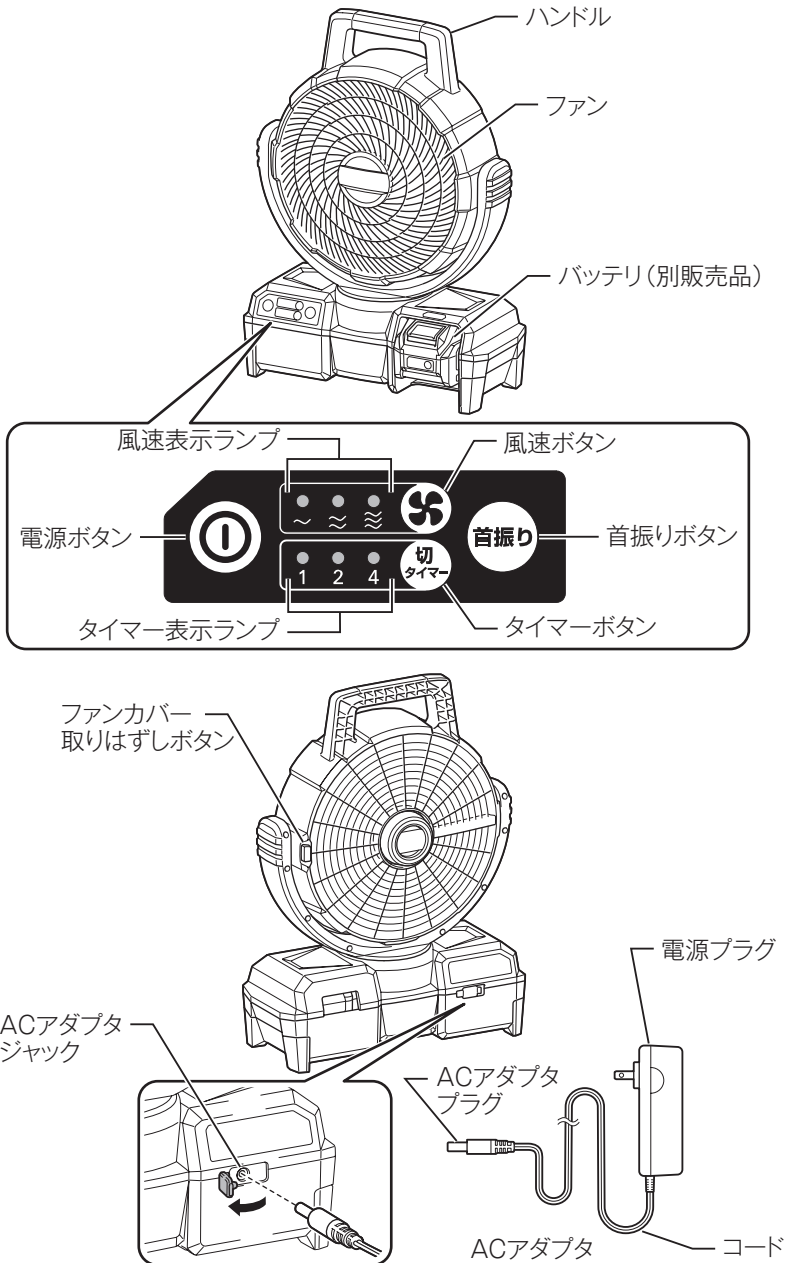

別販売品のご紹介

- ・ 別販売品の詳細につきましてはカタログを参照していただくか、お買い上げの販売店、または当社営業所へお問い合わせください。
- ・ バッテリー BL4025（容量 2.5 Ah）
部品番号：A-69923
- ・ バッテリー BL4040（容量 4.0 Ah）
部品番号：A-69939
- ・ AC アダプタ
部品番号：TEB0000001

バッテリー（別販売品）について

バッテリーについて

- ・ お買い上げ時は、バッテリーは十分に充電されていないため、充電器で正しく充電してからご使用ください。
- ・ 使用しないときはバッテリーカバーをかぶせてください。バッテリーを水やほこりから保護するのに役立ちます。
- ・ 使用しないときは本製品または充電器からバッテリーを抜いて保管してください。

バッテリーを長持ちさせるには

- ・ 工具の力が弱くなってきたと感じたら使うのをやめ、充電してください。
- ・ 満充電したバッテリーを再度充電しないでください。
- ・ 充電は周囲温度 10℃～40℃の範囲で行ってください。
- ・ 長期間（6ヶ月以上）ご使用にならない場合、リチウムイオンバッテリーは充電してから保管することをおすすめします。

バッテリーの回収について

- ・ 使用済みバッテリーはリサイクルのため回収しております。お買い上げの販売店、または当社営業所へご持参ください。



リチウムイオンバッテリーは
リサイクルへ

バッテリー（別販売品）について

バッテリーの取り付け・取りはずし方

⚠ 警告

本製品にバッテリーを差し込む前に、スイッチが切れていることを必ず確認してください。

- ・ スイッチを入れたままバッテリーを差し込むと、事故の原因になります。

バッテリーは確実に差し込んでください。ボタン上部の赤色部が見えている場合は完全にロックされていません。赤色部が見えなくなるまでしっかり差し込んでください。

- ・ 差し込みが不十分ですと、はずれて事故の原因になります。

- ・ バッテリーを本製品から取りはずすときは、
 1. バッテリー正面のボタンを下げながら
 2. 引き出してください。

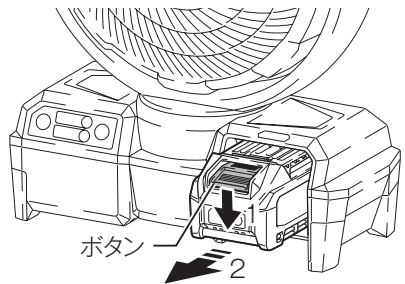

- ・ バッテリーを抜き取りづらい場合は、挿入部背面にある押し出し口から、指でバッテリーを軽く押し出しながら引き出してください。

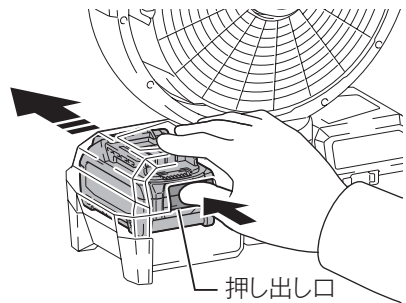

- ・ 取り付けるときは逆の要領で、本製品の溝に合わせ、奥まで挿入してください。この際、ボタン上部の赤色部が見えている場合は完全にロックされていません。赤色部が見えなくなるまで、奥まで確実に挿入してください。

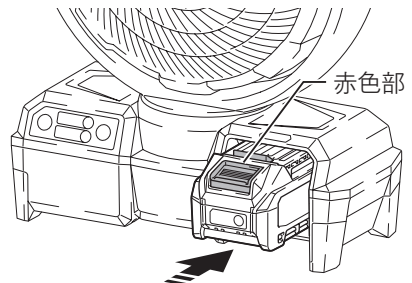

使い方

⚠ 警告

マキタが指定する以外の付属品や別販売品を使用しないでください。

- ・ 本製品の破損やけがの原因となります。

AC アダプタプラグをぬれた手や油分などで汚れた手で抜き差ししないでください。

- ・ 感電の原因となります。

注

- ・ AC アダプタは、コンセントに差し込んでから給電を開始するまでに遅延が発生することがありますが、本製品を起動する際に安定した電力を供給するための動作であり、故障ではありません。
- ・ AC アダプタとバッテリーを同時に使用した場合、AC アダプタが電力供給先として優先されます。
- ・ バッテリー使用時に AC アダプタを着脱すると、一瞬風速が変化する場合があります。
- ・ AC アダプタを使用してバッテリーの充電をすることはできません。

各ボタンについて

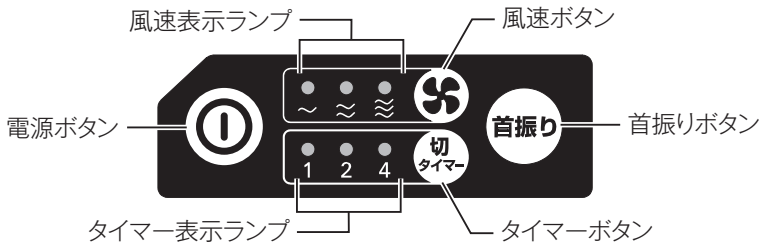

使い方

電源ボタンの入れ方 / 切り方

- ・ 本製品のパネル上の電源ボタンで電源の入 / 切を操作します。
- ・ 次の手順に従って電源を入れてください。

1. 本製品にバッテリーを差し込むか、または AC アダプタジャックに AC アダプタプラグを接続し、コンセントに電源プラグを差し込みます。

2. 電源ボタン①を押すと電源が入り、最後に運転したときの風量で運転を開始します。

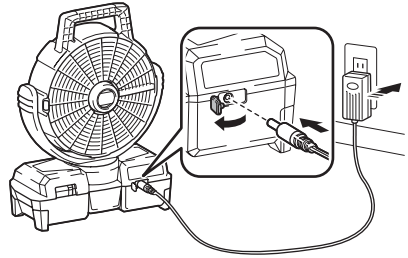

例：最後に風量：強で電源を切った場合は、次回電源を入れたときは、風量：強で運転を開始します。

3. 運転中に再度電源ボタン①を押すと、電源が切れて運転を停止します。

使い方

風速ボタン

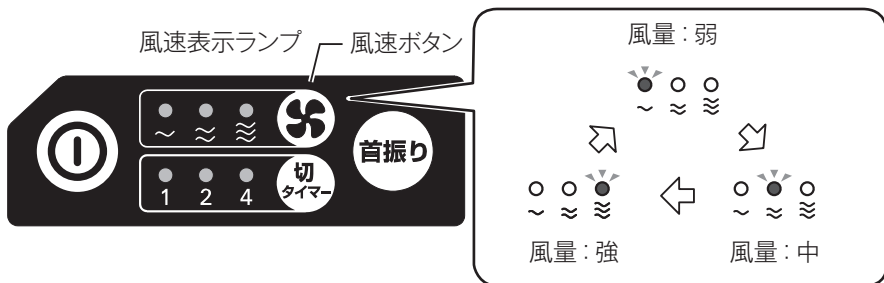

- ・ 運転中、風速ボタン(風速)を押すと、風量が上図のように切り替わります。

風速表示ランプ

- ・ 運転中、現在の風量を風速表示ランプで上図のように点灯してお知らせします。
- ・ 電源を切ると消灯します。

タイマーボタン

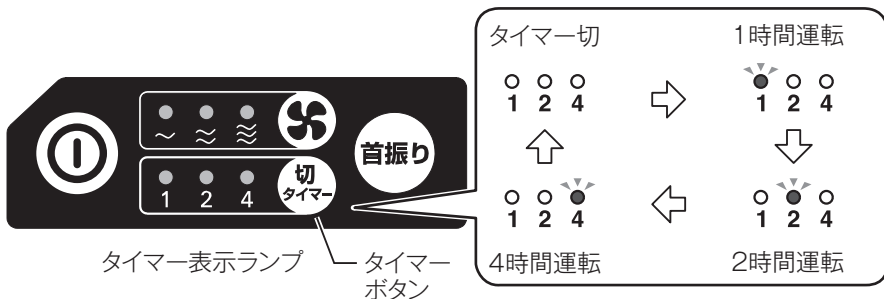

- ・ 運転中、タイマーボタン(切タイマー)を押すと、運転時間が上図のように切り替わり、表示の時間を経過しますと自動的に運転を停止します。

タイマー表示ランプ

- ・ タイマー運転中、運転停止までの残り時間をタイマー表示ランプで上図のように点灯してお知らせします。
- ・ 電源を切ると消灯します。

注

- ・ バッテリーの種類や残容量によってタイマー設定時間よりも早く停止することがあります。

使い方

首振りボタン

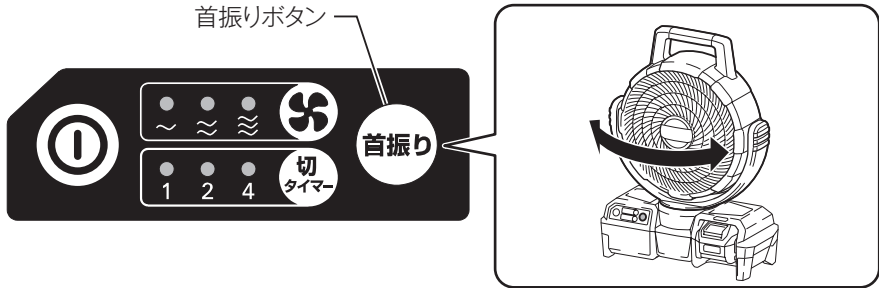

- ・ 運転中、首振りボタン(首振り)を押すと、本製品が左右に首振り運転し、再度押すと止まります。
- ・ 首振り幅は、左右 45° の範囲で首振りをしますが、風向角度調節で示す可動範囲 (18 ページ参照) を超えて首振りすることはできません。そのため首振り開始位置によってはすぐに首振りを開始しない場合があります。

注

- ・ 首振り機能を使用するときは、障害物の無いところで使用してください。
 - ・ 首振り時に障害物に当たり、落下や転倒するなどして故障や破損の原因になります。
- ・ 首振り機能を停止させるときは、必ず首振りボタン(首振り)を操作してください。
 - ・ 手でファンカバーを押さえるなどして首振り運転を停止させると故障の原因になります。

使い方

⚠ 警告

上下の調整をする場合は、台座を押さえながらファンヘッドを動かしてください。

- ・ アームを押さえると指をはさみけがの原因となります。

風向角度調節（可動範囲）

- ・ 本製品の風向角度は手動で調節できます。

左右の調節

- ・ 正面を向いた状態から次の角度まで調節できます。

《左右に 90° まで》

上下の調節

- ・ 平らな床にファンヘッドを垂直に置いた状態から次の角度まで調節できます。

《前方に 45°、後方に 90° まで》

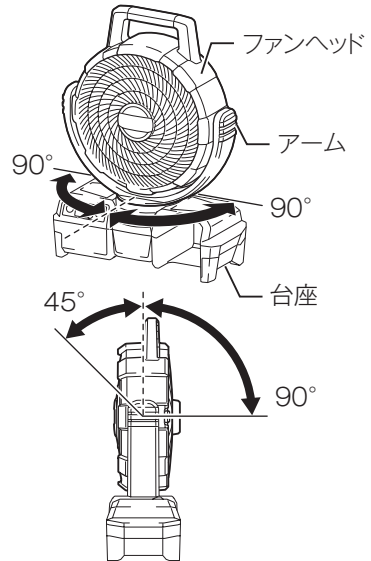

注

- ・ 可動範囲を超えて風向角度を変更しないでください。
 - ・ 故障や破損の原因になります。
- ・ 角度変更は台座を押さえながらファンヘッドをゆっくり動かし、急な角度変更はしないでください。
 - ・ 故障や破損の原因になります。

保護機能

本製品およびバッテリーの保護機能

本製品を使用中、下記状態になりますとモータが自動停止しますが、これは保護機能によるものであり故障ではありません。

保護機能
<ul style="list-style-type: none">・ バッテリーの温度が高温になるとモータが自動停止します。<ul style="list-style-type: none">・ 使用を中断して本製品よりバッテリーを取りはずし、冷却ファン付きの充電器で充電および冷却をしてください。・ バッテリーを冷ましても本製品が動作しない場合は、本製品を冷ましてください。
<ul style="list-style-type: none">・ バッテリーの容量が少なくなるとモータが自動停止します。<ul style="list-style-type: none">・ 本製品よりバッテリーを取りはずし、バッテリーを充電してください。

故障かな？と思ったら

修理を依頼される前に、下記項目を点検してください。

症状

- 本製品が停止する
- 始動しない

原因

保護機能※が働き、本製品またはバッテリーが機能停止している可能性があります。

解消方法

スイッチを切って、再度入れてください。

↓ 解消しない

バッテリーを充電するか、充電済みのバッテリーと交換してください。

↓ 解消しない

本製品を十分に冷ましてください。

↓ 解消しない

お買い上げの販売店、または当社営業所まで修理をお申し付けください。

※保護機能については 19 ページ参照。

- ・ 修理をお申し付けの際は、製品、バッテリー、充電器を一緒にお持ちください。

保守・点検について

⚠ 警告

点検・整備の際には必ず、スイッチを切り、AC アダプタプラグやバッテリーを抜いてください。

- ・ 電源プラグやバッテリーを接続したまま行くと、事故の原因になります。

本製品のお手入れ

- ・ 乾いた布か薄めた中性洗剤を付けた布できれいに拭いてください。

注

- ・ 水洗いは絶対にしないでください。
 - ・ 本製品内部に水が入り、故障の原因になります。
- ・ ガソリン、ベンジン、シンナー、アルコールなどは変色、変形、ひび割れの原因となりますので使用しないでください。

保管

- ・ 発火や煙火を避けるため、本製品が熱くなっているときは冷えるまで待つて保管してください。

修理の際は

- ・ 修理はご自分でなさらないで、必ずお買い上げの販売店、または当社営業所にお申し付けください。

保守・点検について

ファンカバーの取り付け・取りはずし方

⚠ 警告

取り付け・取りはずしの際には、必ずスイッチを切り、ACアダプタやバッテリーを抜いてください。

- ・ 電源プラグやバッテリーを接続したまま行くと、事故の原因になります。

ファンカバーは確実に取り付けてください。

- ・ 取り付けが不十分ですと、はずれてけがや故障の原因になります。

ファンカバーは強く回さないでください。

- ・ 破損の原因になります。

- ・ ファンカバーを取りはずすときは、両手でファンカバーの縁を押さえながら、背面にある取りはずしボタン（1か所）を押してください。

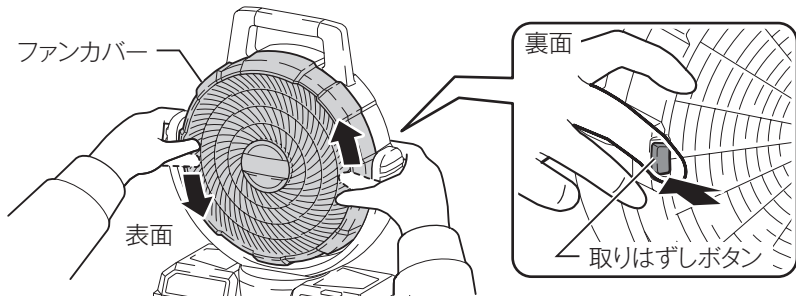

- ・ 取りはずしボタンを押しながら、カバー上部にある2つの突起を合わせるように、ファンカバーを反時計回りに回してください。

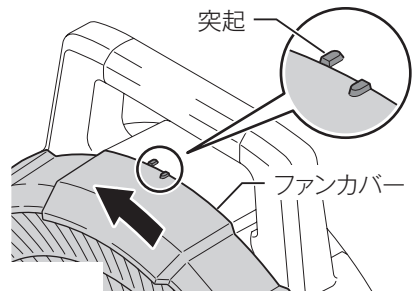

保守・点検について

- ファンカバーを手前に引いて取りはずしてください。

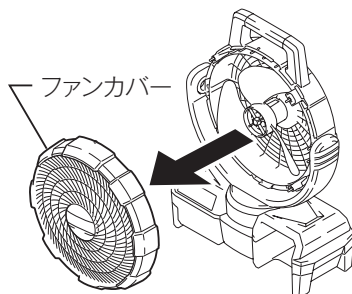

- ファンカバーを取り付けるときは、カバー上部にある2つの突起を合わせるように取り付け、ファンカバーがしっかりと固定されるまで時計回りに回してください。

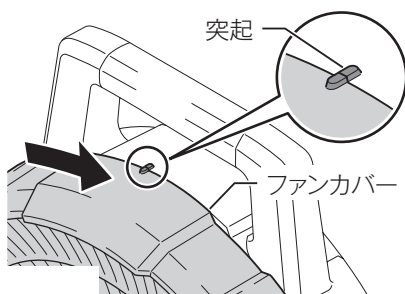

株式会社 マキタ

愛知県安城市住吉町 3-11-8 〒446-8502

TEL.0566-98-1711 (代表)

CF001G-MJ-1911

IWT